

女子1部

5月6日

有明 (M)

| A | チーム名 | 1 | 2 | 3 | 4 | 勝率 | 差 | 順位 |
|---|-----------|---|---|---|---|-----|---|----|
| 1 | 杉並文化クラブ・B | | ③ | ③ | ② | 3/3 | | 1 |
| 2 | マックスポート | 0 | | 1 | 0 | 0/3 | | 4 |
| 3 | 千石クラブ・A | 0 | ② | | ② | 2/3 | | 2 |
| 4 | 藤テニスクラブ・A | 1 | ③ | 1 | | 1/3 | | 3 |

| B | チーム名 | 1 | 2 | 3 | 4 | 勝率 | 差 | 順位 |
|---|-----------|---|---|---|---|-----|---|----|
| 1 | グリーントマト・A | | ② | ③ | ③ | 3/3 | | 1 |
| 2 | 杉並文化クラブ・A | 1 | | ③ | ② | 2/3 | | 2 |
| 3 | 青梅信用金庫 | 0 | 0 | | ② | 1/3 | | 3 |
| 4 | 世田谷・A | 0 | 1 | 1 | | 0/3 | | 4 |

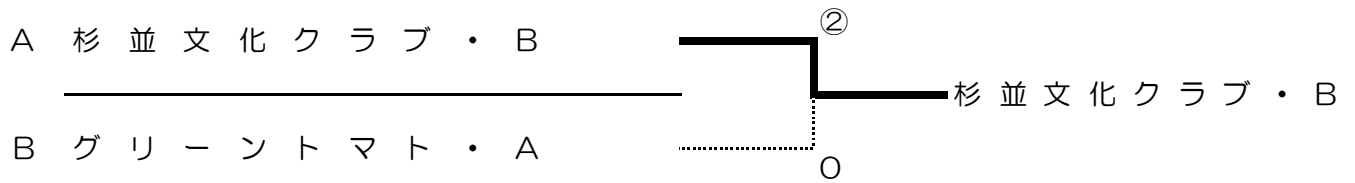

女子2部

5月6日

有明 (M)

| A | チーム名 | 1 | 2 | 3 | 4 | 勝率 | 差 | 順位 |
|---|-----------|---|---|---|---|-----|---|----|
| 1 | ミドウクラブ・A | | 1 | 1 | 1 | 0/3 | | 4 |
| 2 | 国分寺クラブ | ② | | 1 | ③ | 2/3 | | 2 |
| 3 | 杉並文化クラブ・C | ② | ② | | ③ | 3/3 | | 1 |
| 4 | 若月組 | ② | 0 | 0 | | 1/3 | | 3 |

| B | チーム名 | 1 | 2 | 3 | 4 | 勝率 | P差 | 順位 |
|---|------------|---|---|---|---|-----|----|----|
| 1 | 三栄クラブ | | ② | ② | 1 | 2/3 | ±0 | 2 |
| 2 | 八王子庭球クラブ | 1 | | 0 | 1 | 0/3 | | 4 |
| 3 | 小平クラブ・A | 1 | ③ | | ② | 2/3 | -1 | 3 |
| 4 | 練馬ソフトテニス・C | ② | ② | 1 | | 2/3 | +1 | 1 |

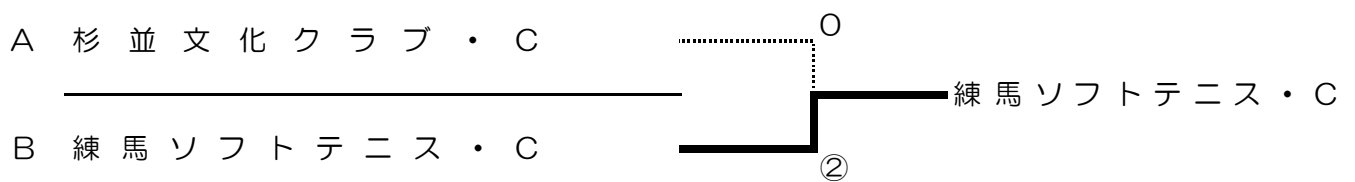

女子3部

5月6日

有明 (M)

| A | チーム名 | 1 | 2 | 3 | 4 | 勝率 | 差 | 順位 |
|---|---------------|---|---|---|---|-----|---|----|
| 1 | 常 磐 ク ラ ブ | | ③ | ③ | ③ | 3/3 | | 1 |
| 2 | ファニーテニスクラブ・A | 0 | | ③ | ② | 2/3 | | 2 |
| 3 | ポ テ ン シ ャ ル | 0 | 0 | | 0 | 0/3 | | 4 |
| 4 | 三 鷹 軟 庭 ク ラ ブ | 0 | 1 | ③ | | 1/3 | | 3 |

| B | チーム名 | 1 | 2 | 3 | 4 | 勝率 | 差 | 順位 |
|---|---------------|---|---|---|---|-----|----|----|
| 1 | 谷 河 内 倶 楽 部 | | 0 | 0 | 0 | 0/3 | | 4 |
| 2 | L e a n d r a | ③ | | ② | 0 | 2/3 | -2 | 3 |
| 3 | 練馬ソフトテニス・A | ③ | 1 | | ② | 2/3 | ±0 | 2 |
| 4 | 赤門ソフトテニスクラブ | ③ | ③ | 1 | | 2/3 | +2 | 1 |

A 常 磐 ク ラ ブ

B 赤 門 ソ フ ト テ ニ ス ク ラ ブ

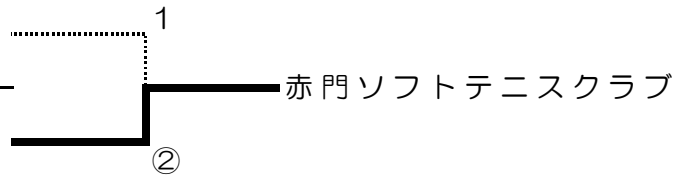

女子4部

5月6日

有明 (M)

| A | チーム名 | 1 | 2 | 3 | 4 | 勝率 | 差 | 順位 |
|---|-----------------|---|---|---|---|-----|---|----|
| 1 | 武 蔵 野 ク ラ ブ ・ A | | 1 | ② | ② | 2/3 | | 1 |
| 2 | 富 士 桜 部 屋 | ② | | 1 | 0 | 1/3 | | 4 |
| 3 | 台東グリーンテニスクラブ・A | 1 | ② | | 1 | 1/3 | | 3 |
| 4 | 紫 芳 庭 球 会 | 1 | ③ | ② | | 2/3 | | 2 |

| B | チーム名 | 1 | 2 | 3 | 4 | 勝率 | 差 | 順位 |
|---|---------------|---|---|---|---|-----|---|----|
| 1 | 葛 飾 ク ラ ブ ・ A | | ② | ③ | ③ | 3/3 | | 1 |
| 2 | N I K O N ・ A | 1 | | ③ | ③ | 2/3 | | 2 |
| 3 | 世 田 谷 ・ C | 0 | 0 | | 0 | 0/3 | | 4 |
| 4 | ミドウクラブ・B | 0 | 0 | ③ | | 1/3 | | 3 |

A 武 蔵 野 ク ラ ブ ・ A

B 葛 飾 ク ラ ブ ・ A

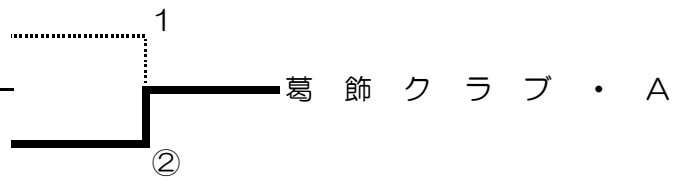

女子5部

5月6日

有明 (M)

| A | チーム名 | 1 | 2 | 3 | 4 | 勝率 | P差 | 順位 |
|---|---------------|---|---|---|---|-----|----|----|
| 1 | 東村山 S T C ・ A | | 1 | ② | ② | 2/3 | +2 | 1 |
| 2 | 日本製鉄クラブ | ② | | ② | 1 | 2/3 | ±0 | 2 |
| 3 | こひろクラブ | 1 | 1 | | 1 | 0/3 | | 4 |
| 4 | 深川テニスクラブ | 1 | ② | ② | | 2/3 | -2 | 3 |

| B | チーム名 | 1 | 2 | 3 | 4 | 勝率 | 差 | 順位 |
|---|--------------|---|---|---|---|-----|---|----|
| 1 | ファニーテニスクラブ・B | | 1 | ② | 0 | 1/3 | | 3 |
| 2 | たちばなクラブ | ② | | ② | 0 | 2/3 | | 2 |
| 3 | 目黒クラブ | 1 | 1 | | 1 | 0/3 | | 4 |
| 4 | 千石クラブ・B | ③ | ③ | ② | | 3/3 | | 1 |

A 東村山 S T C ・ A

B 千石クラブ・B

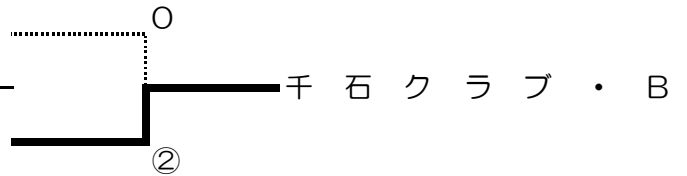

女子6部

5月6日

府中の森 (M)

| A | チーム名 | 1 | 2 | 3 | 4 | 勝率 | 差 | 順位 |
|---|--------------|---|---|---|---|-----|---|----|
| 1 | ファニーテニスクラブ・C | | ③ | ③ | ③ | 3/3 | | 1 |
| 2 | 葛飾クラブ・B | 0 | | ② | 1 | 1/3 | | 3 |
| 3 | パ ー プ ル | 0 | 1 | | 1 | 0/3 | | 4 |
| 4 | 練馬ソフトテニス・B | 0 | ② | ② | | 2/3 | | 2 |

| B | チーム名 | 1 | 2 | 3 | 4 | 勝率 | 差 | 順位 |
|---|-----------------|---|---|---|---|-----|---|----|
| 1 | 旭テニスクラブ | | ③ | ② | ② | 3/3 | | 1 |
| 2 | B I G P E A C E | R | | R | R | 0/3 | | 4 |
| 3 | 小金井テニスクラブ | 1 | ③ | | 1 | 1/3 | | 3 |
| 4 | グリーントマト・B | 1 | ③ | ② | | 2/3 | | 2 |

A ファニーテニスクラブ・C

B 旭テニスクラブ

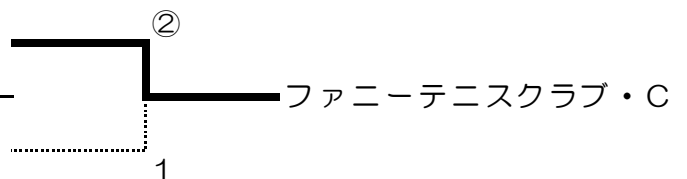

女子7部

5月6日

府中の森 (M)

| A | チーム名 | 1 | 2 | 3 | 4 | 勝率 | G差 | 順位 |
|---|-----------|---|---|---|---|-----|----|----|
| 1 | 西多摩STC | | 1 | 1 | ② | 1/3 | -7 | 4 |
| 2 | 小平クラブ・B | ② | | 1 | 1 | 1/3 | -2 | 3 |
| 3 | 藤テニスクラブ・B | ② | ② | | ③ | 3/3 | | 1 |
| 4 | 東村山STC・B | 1 | ② | 0 | | 1/3 | +9 | 2 |

| B | チーム名 | 1 | 2 | 3 | 4 | 勝率 | 差 | 順位 |
|---|----------|---|---|---|---|-----|---|----|
| 1 | 世田谷・B | | ③ | 1 | 0 | 1/3 | | 3 |
| 2 | Victoria | R | | R | R | 0/3 | | 4 |
| 3 | 江戸川クラブ | ② | ③ | | 0 | 2/3 | | 2 |
| 4 | 世田谷テニス | ③ | ③ | ③ | | 3/3 | | 1 |

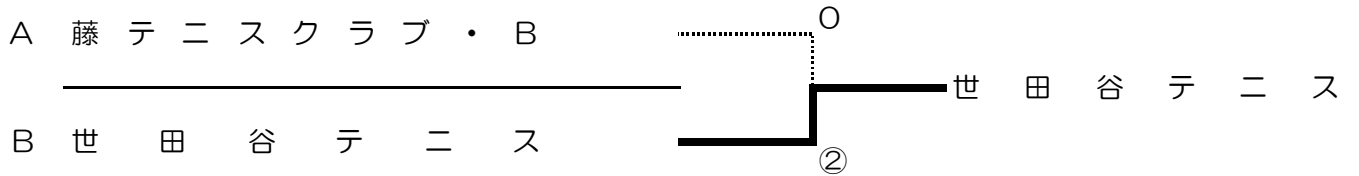

女子8部

5月6日

府中の森 (M)

| A | チーム名 | 1 | 2 | 3 | 4 | 勝率 | 差 | 順位 |
|---|------------|---|---|---|---|-----|---|----|
| 1 | 葛飾クラブ・C | | 0 | 1 | ③ | 1/3 | | 3 |
| 2 | FUSSAクラブ | ③ | | ② | ② | 3/3 | | 1 |
| 3 | 練馬ソフトテニス・D | ② | 1 | | ③ | 2/3 | | 2 |
| 4 | 若獅子クラブ | 0 | 1 | 0 | | 0/3 | | 4 |

| B | チーム名 | 1 | 2 | 3 | 4 | 勝率 | 差 | 順位 |
|---|------------------|-------------|-------------|-------------|-------------|----------------|---|-------------|
| 1 | あきる野STC・A | | | ③ | 0 | 1/3 | | 2 |
| 2 | 昭島クラブ | | | | | 0/3 | | |
| 3 | M M C | 0 | | | 0 | 0/3 | | 3 |
| 4 | キール | ③ | | 3 | | 1/3 | | 1 |

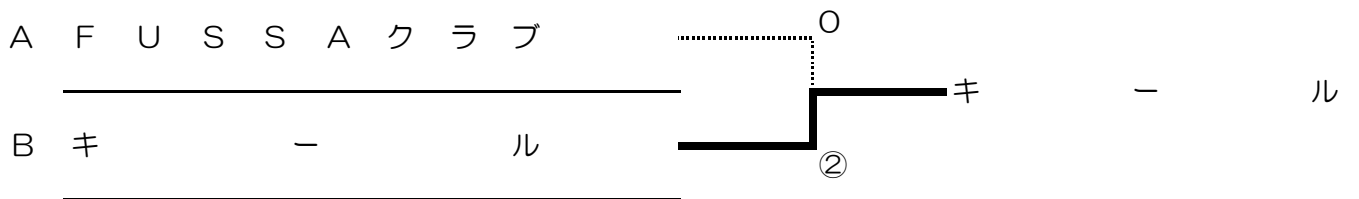

女子9部

5月26日

駒沢 (M)

| A | チーム名 | 1 | 2 | 3 | 4 | 勝率 | 差 | 順位 |
|---|-------------|---|---|---|---|-----|---|----|
| 1 | け や き ク ラ ブ | | 1 | ② | | 1/2 | | 2 |
| 2 | 練馬ソフトテニス・E | ② | | ② | | 2/2 | | 1 |
| 3 | つ ば さ ク ラ ブ | 1 | 1 | | | 0/2 | | 3 |
| 4 | あきる野STC・C | | | | | / | | |

| B | チーム名 | 1 | 2 | 3 | 4 | 勝率 | 差 | 順位 |
|---|---------------|---|---|---|---|-----|---|----|
| 1 | 東久留米市ソフトテニス連盟 | | ② | ② | 0 | 2/3 | | 2 |
| 2 | N I K O N ・ C | 1 | | 1 | 0 | 0/3 | | 4 |
| 3 | 特別区文化体育会 | 1 | ② | | 1 | 1/3 | | 3 |
| 4 | f i g h t 1 0 | ③ | ③ | ② | | 3/3 | | 1 |

| C | チーム名 | 1 | 2 | 3 | 4 | 勝率 | 差 | 順位 |
|---|-----------|---|---|---|---|-----|---|----|
| 1 | あきる野STC・B | | 0 | 0 | 1 | 0/3 | | 4 |
| 2 | 小平きままクラブ | ③ | | 0 | ② | 2/3 | | 2 |
| 3 | 十 条 ク ラ ブ | ③ | ③ | | ③ | 3/3 | | 1 |
| 4 | み つ ば ち | ② | 1 | 0 | | 1/3 | | 3 |

| D | チーム名 | 1 | 2 | 3 | 4 | 勝率 | 差 | 順位 |
|---|---------------|---|---|---|---|-----|---|----|
| 1 | チ ー ム N A R O | | ③ | 1 | 1 | 1/3 | | 3 |
| 2 | 武蔵野クラブ・B | 0 | | 1 | 1 | 0/3 | | 4 |
| 3 | 三 田 倶 楽 部 | ② | ② | | 1 | 2/3 | | 2 |
| 4 | 練馬ソフトテニス・F | ② | ② | ② | | 3/3 | | 1 |

女子9部 決勝トーナメント

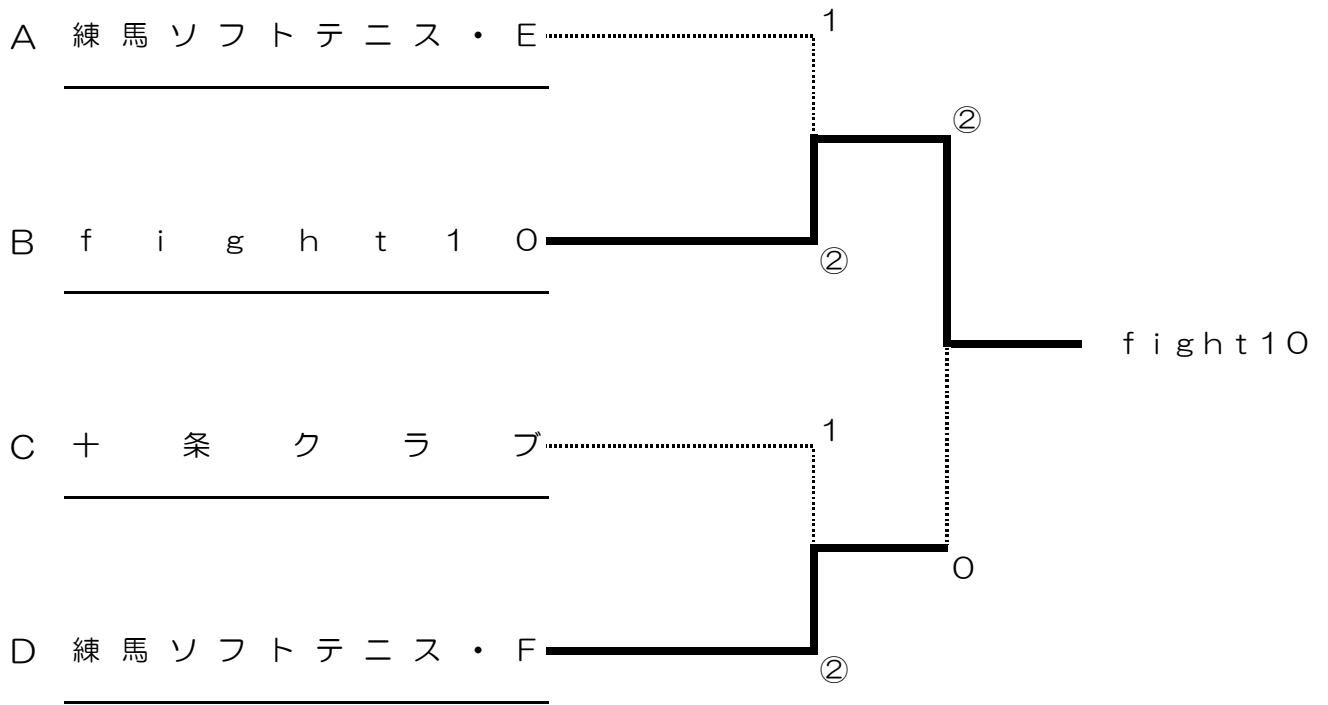

※上位2チームが8部へ昇格